

النشاط 9 :

أكمل رسم المُسقط العلوي و اليساري للقطعة التالية :

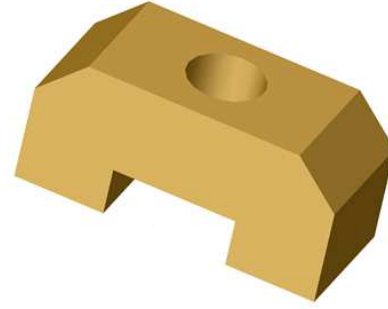
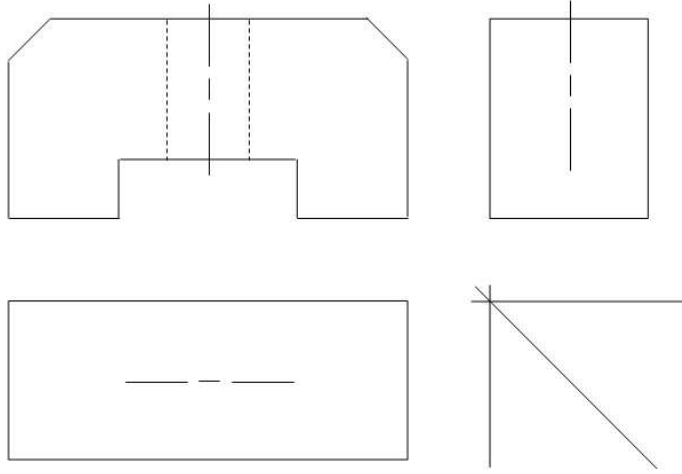

النشاط 10 :

أكمل رسم المُسقط الرأسي و العلوي و اليساري للقطعة التالية :

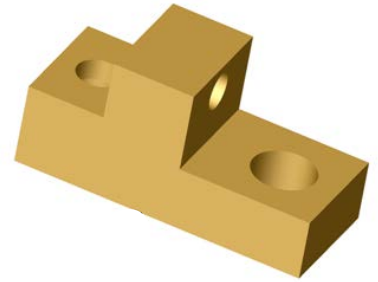
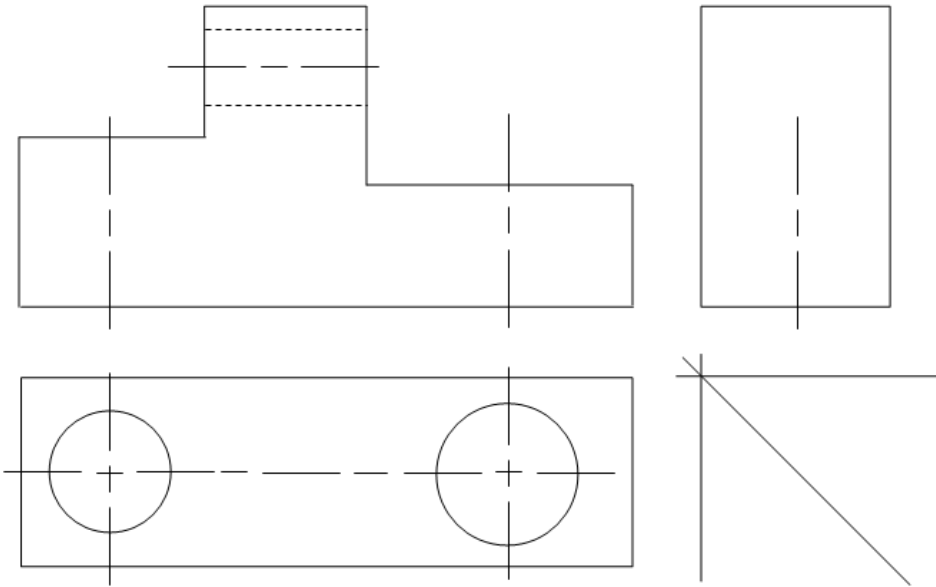

النشاط 11 :

أكمل رسم المُسقط اليساري و العلوي للقطعة التالية :

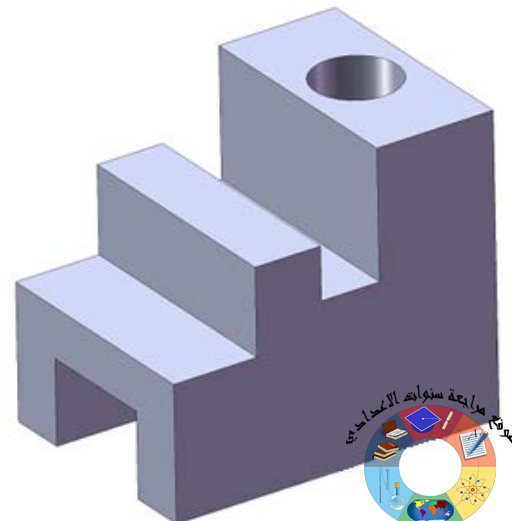
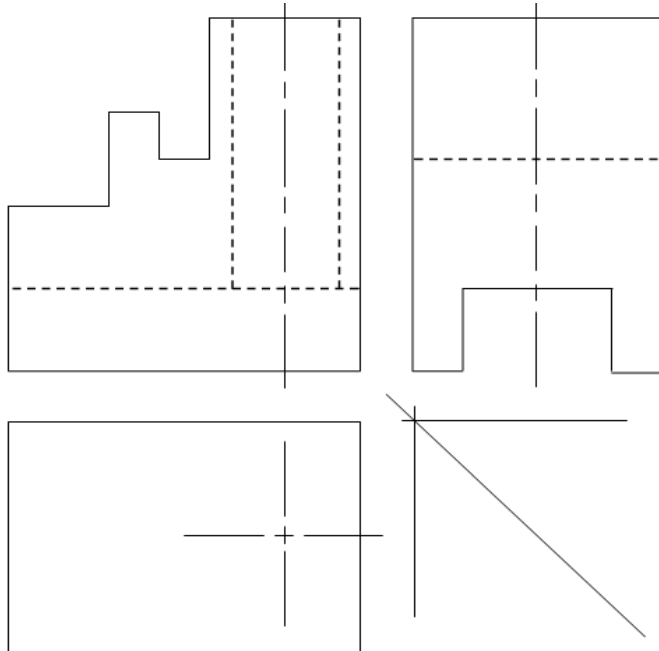

النشاط 12 :

أكمل رسم المسقط اليساري
و العلوي للقطعة التالية:

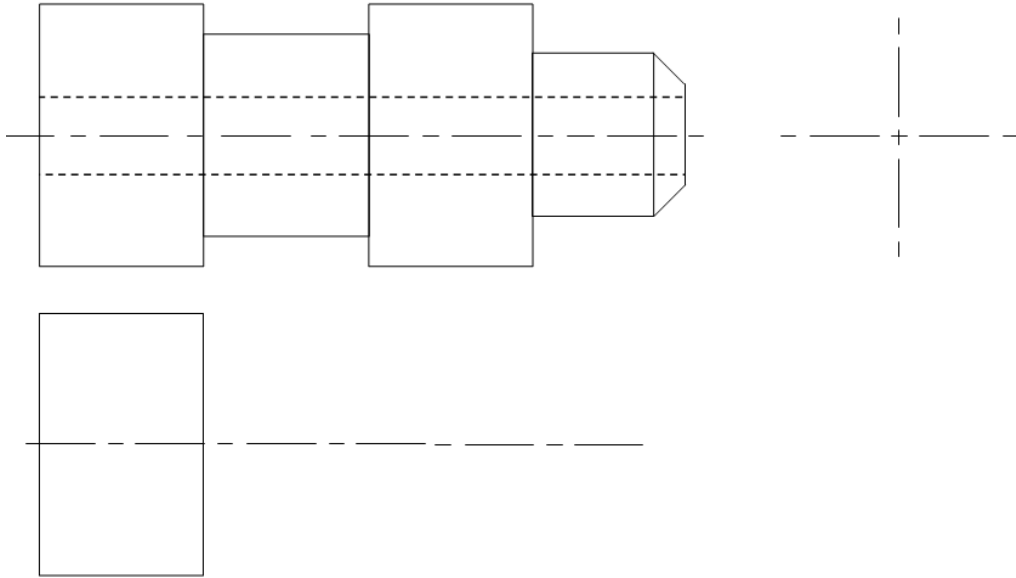
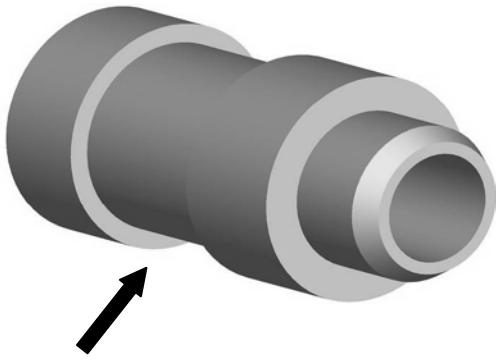

النشاط 13 :

أكمل رسم المسقط اليساري
للقطعة التالية.

